

Pikaopas ECODAN D ilma-vesilämpöpumppu



TIME FOR
R32

ASENNUS JA KÄYTTÖ

V:1.9

PIKAOPAS KÄYTETTÄVÄKSI ASENNUSOPPAIDEN RINNALLA

Sisällysluettelo

Toimitussisältö	<ul style="list-style-type: none">• Komponentit ja lisävarusteet	3
Kuljetus	<ul style="list-style-type: none">• Tärkeää tietoa koskien yksiköiden kuljetusta	5
Asennus	<ul style="list-style-type: none">• Lämmityspiiri• Ulkoyksikkö• Lämmin käyttövesi	6 7 8
Sähkösyöttö	<ul style="list-style-type: none">• Sähköytkenät• Kytentäkaavio	9 10
Ohjauskortti	<ul style="list-style-type: none">• Toimintojen aktivoiminen• SD-muistikortti	11 12
Käyttöönotto	<ul style="list-style-type: none">• Sähkökattilakäyttö• Lisävarusteet• Ohjauspaneeli• Ohjattu käyttöönotto• Langattoman kaukosäätimen paritus• Mukautetut asetukset	12 13 14 15 17 19
Koekäyttö	<ul style="list-style-type: none">• Koekäyttö	21
Vikakoodit	<ul style="list-style-type: none">• Vikakoodit ja toimintahäiriöt	22

Toimitussisältö

Perustoimituksen sisältö



HUOM! Varmista, että suodattimet on puhdistettu ja että käyttäjä on tietoinen suodattimien puhdistustarpeesta ennen laitteiston luovuttamista loppukäyttäjälle.



Ilma-vesilaitteiston toimitukseen sisältyvät seuraavat osat:

Ulkoyksikkö	1 kpl
Ecodan varaajyksikkö, 200 tai 300 L	1 kpl
Sisältää: Automaatti-ilmain	1 kpl
Painemittari	1 kpl
Varoventtiili 3 bar	1 kpl
Varoventtiili 10 bar	1 kpl
Paisunta-astia 12 L (Ei 300 L varaajyksikössä)	1 kpl

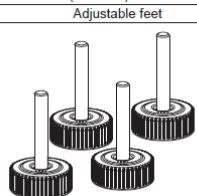

Seuraavat tuotteet on pakattu tuotepakkauksen päällimmäiseksi:

Käyttöopas	1 kpl
Asennusopas	1 kpl
Säätöjalat	4 kpl
Tukiholkki	2 kpl
SD-kortti (muistikortti on uusimmissa versioissa valmiiksi paikallaan sisäyksikössä)	1 kpl

Accessories (Included)		
Adjustable feet	SD memory card	Copper liner for DHW pipe
		
4	1	2



Tuotteet on pakattu varaajyksikön päälle!

Seuraavat lisävarusteet ovat hankittavissa joustavan asennuksen ja hyvän toiminnan takaamiseksi:

Syklooinen lianerotin lämmityspiiriin	7897425
Magneettinen eristekotelo lianerottimelle	7877425
Langaton kaukosäädin	PAR-WT50R-E tai PAR-WT60R-E
Langattoman kaukosäätimen vastaanotin	PAR-WR51R-E tai PAR-WR61R-E
Syöttösekoitusventtiili	23201-SO
Lämmitysverkoston täyttöventtiili	23120-SO
2-piirikitti lämmityspiiriin jakamiseen kahdeksi	PAC-TZ02-E
Langallinen huoneanturi	PAC-SE41TS-E
Wi-Fi-sovitin - MELCloud	MAC-587IF-E
Lämmityspiiriin puskurivaraaja 90 litraa	SCBASICTANK90
Lämmityspiiriin puskurivaraaja vastuspaikalla, 90 L	SCTANK90



MAC-587IF-E



7897425



7877425

PAR-WT50R-E
PAR-WR51R-EPAR-WT60R-E
PAR-WR61R-E

Kuljetus

Varaajyksikköä voidaan kuljettaa pystyssä tai makuullaan. Makuullaan kuljetettaessa on etuosan oltava ylöspäin, jotta näyttöä ei vaurioiteta. Etuosa on merkitty pakkaukseen.

Ulkoyksikkö on kuljetettava aina pystyssä jalat alaspäin. Oikea asento on merkitty pakkaukseen.



Asennus

Lämmityspiiri

D = Sisäyksiköstä lämmityspiiriin 28 mm (meno)
C = Lämmityspiiristä sisäyksikköön 28 mm (paluu)

Lisätietoa lämmityspiiristä sivulla 7.

Ulkoyksikkö

H = Kylmäaine neste 1/4"
G = Kylmäaine kaasu 1/2"

Lisätietoa ulkoyksiköstä sivulla 8.

Lämmin käyttövesi

B = Kylmä käyttövesi sisään 22 mm
A = Lämmin käyttövesi ulos 22mm

Lisätietoa lämpimästä käyttövedestä sivulla 9.

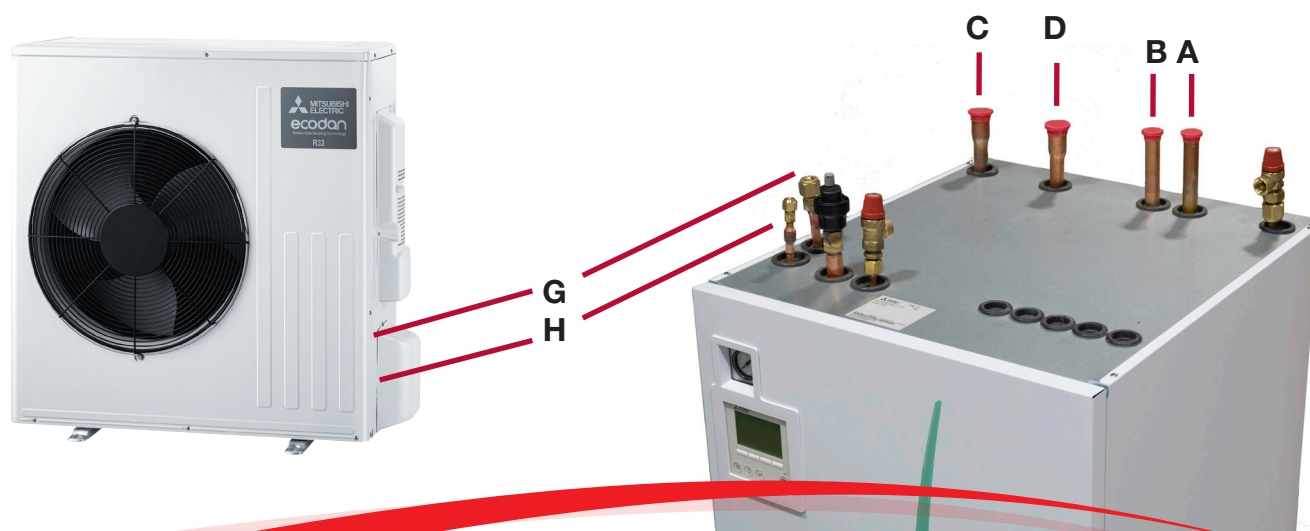

Asennus - Lämmityspiiri

Riittävä vesimäärä ja tarvittavan virtauksen saavuttaminen lämmityspiirissä on ensiarvoisen tärkeää oikeanlaisen ja virheettömän toiminnan takaamiseksi. Lämmityskierrossa on oltava vähintään alla taulukossa esitetty vesitilavuus kaikissa tilanteissa (termostaattien sulkemia piirejä ei lasketa mukaan tilavuuteen). Jos oikean virtauksen saavuttaminen on epävarmaa tai vesitilavuus ei riitä, tulee järjestelmään kytkeä puskurivaraaja.

Lämmityspiirin kytkentä

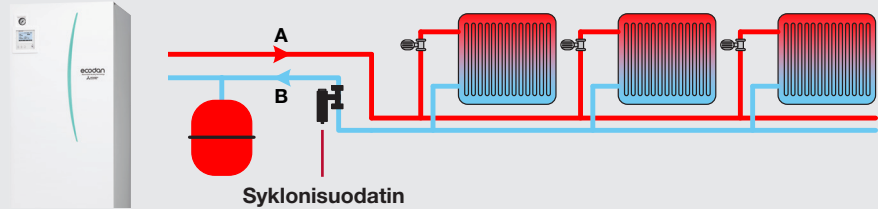

Kytkentä puskurivaraajalla

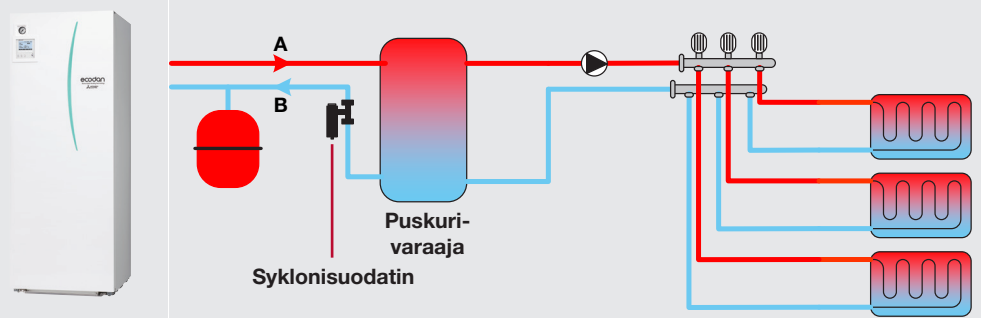

Ulkoyksikkö	Virtaama (L/min)	Minimi vesitilavuus (L)
SUZ-SWM60VA	7,2 - 17,2	21
SUZ-SHWM60VAH-SC	10,9 - 21,5	29
PUD-SWM80YAA	9,0 - 22,9	29
PUD-SWM100YAA	14,3 - 34,4	38
PUD-SHWM100YAA	14,3 - 34,4	38
PUD-SHWM120YAA	14,3 - 34,4	47
PUD-SHWM140YAA	14,3 - 34,4	55

Tarvikkeet

Puskurivaraaja - Puskurivaraaja on suositeltava varuste jokaiseen ilma-vesiasennukseen. Puskurivaraajalla varmistetaan riittävä vesitilavuus ja vesivirtaama. Toisipuolella tarvittavan kiertovesipumpun on hyvä olla paineohjattu.

Magneettisuodatin - Magneettisuodatin vähentää likaa lämmitysjärjestelmässä ja parantaa lämmitysjärjestelmän kaikkien komponenttien toimintaa. Magneettisuodatin asennetaan lämmityspiiristä varaajayksikköön menevään putkeen varaajayksikön läheisyyteen.



Vanhassa järjestelmässä voi olla paljon likaa, joka on huuhdeltava ennen järjestelmän kytkemistä.

Asennus - Ulkoyksikkö

Sijoitus

Asenna ulkoyksikkö niin, että otat huomioon seuraavat asiat:

- Tuuli
- Lumi
- Jää
- Tärinä
- Kondenssivesi
- Etäisyydet rakenteisiin yksikön ympärillä

Eristys

Kaikki putket on eristettävä sopivalla eristeellä lämpöhäviöiden minimoimiseksi.

Täyttömäärät

	SUZ-SWM60	SUZ-SHWM60	PUD-SWM80	PUD-SWM100	PUD-SHWM100	PUD-SHWM120	PUD-SHWM140
Tehdastyttö, R32 (kg)	1,2	1,1	1,3	1,6	1,7	1,7	1,7
Putkipituus tehdastyöllä (m)	5 - 10	2-7	2 - 15	2 - 15	2 - 15	2 - 15	2 - 15
Lisätäyttö (g/m)	20	kuva	20	20	20	20	20
Maksimi putkipituus lisätäytöllä (m)	30	46	30	30	30	30	25
Maksimitäyttö (kg)	1,6	1,7	1,6	1,83	1,83	1,83	1,83
Nesteputken koko (tuumaa)	1/4	1/4	1/4	1/4	1/4	1/4	1/4
Kaasuputken koko (tuumaa)	1/2	1/2	1/2	1/2	1/2	1/2	1/2

Kylmäainetyöt ovat aina alle 1,84 kg, jolloin riskiarviota R32 kylmäaineen paloluokituksen suhteen ei tarvitse tehdä.

Tarvikkeet

Maatukiteline ja sulatusvesikaukalo

- Ulkoyksikön aiheuttamat äänet ovat pienimmillään käytettäessä maatukitelinettä. Sulatusvesikaukalo avulla ulkoyksikön sulatuksesta tuleva vesi saadaan johdettua hallitusti viemäriin.

Sulatusvesikaukalo pysyy sulana vastusjohdon tai vastuselementin avulla. Sulatusvesien saattoputken tarvitaan itsesäätyvä sulanapitokaapeli.

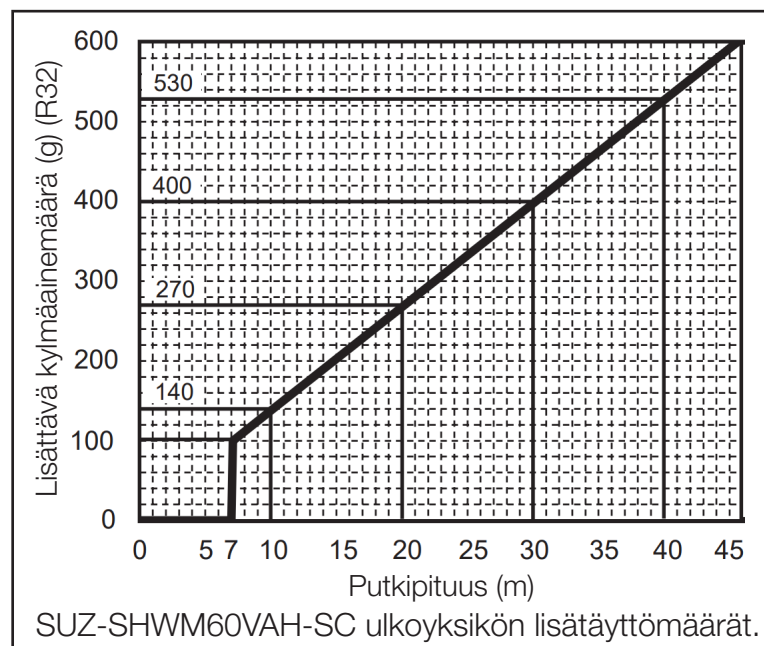

Kompressorin kuljetustuet

PUD-ulkoyksiköiden kompressorit on tuettu kuljetuksen ajaksi kuljetustuilla. Kompressorikotelo on avattava ja tuet poistettava ennen laitteiston käynnistämistä. Älä avaa kompressorikoteloita laitteiston ollessa jännitteinen! Kompressorikotelon kansi osuu helposti yläpuolella oleviin jännitteisiin osiin.

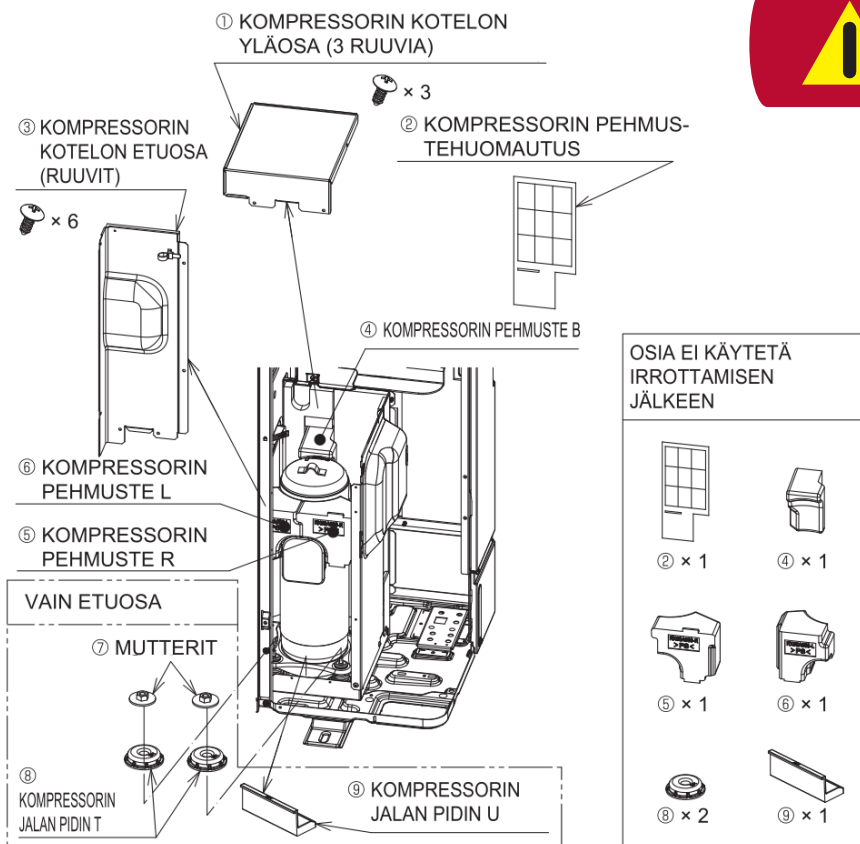

Kuljetustuet on poistettava ennen käynnistämistä!

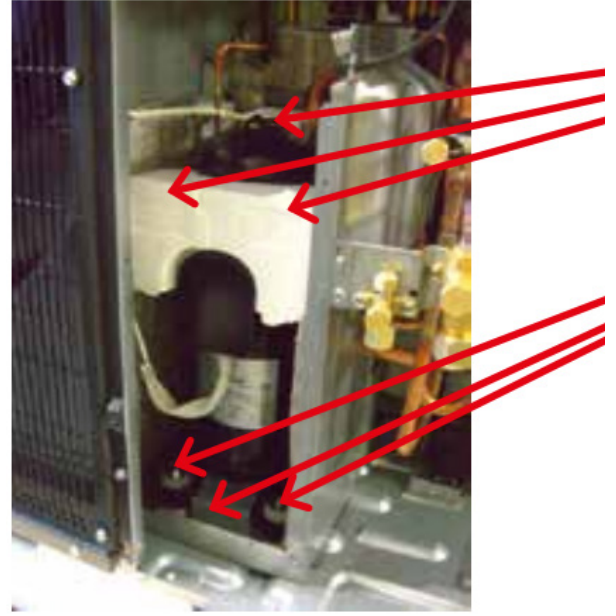

Asennus - Lämmin käyttövesi

Syöttösekoitusventtiili - Asenna lämpimän käyttöveden lähtöön syöttösekoitusventtiili. Syöttösekoitusventtiili on pakollinen varuste.

Varoventtiilit - Lämmitys- ja käyttövesiverkossa on omat varoventtiilinsä, jotka on putkitettava turvallisesti viemäriin. Ecodan varaajyksikön sisällä on myös 5 bar varoventtiili 3 bar varoventtiilin häiriötilannetta varten. Tätä varoventtiiliä ei ole tarkoitus putkittaa viemäriin. Varaajyksikön asennuspaikassa tulee varmistua, että varaajyksiköstä mahdollisesti vuotava vesi ei vaurioita talon rakenteita.

Lisävarusteet

Lämpimän käyttöveden kierto suositellaan asennettavaksi ulkoisen käyttövesisäiliön kautta, jotta se ei häiritsisi ilma-vesilaitteiston käyttövesisäiliön kerrostumista.



23105-SO

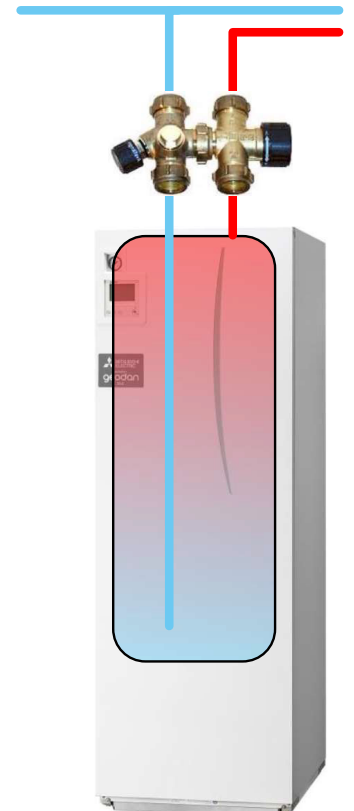

Varoventtiilit on putkitettava viemäriin.

Sähkösyöttö - Sähkökytkennät

Laitteistoon tarvitaan kolme sähkösyöttöä. Yksi syöttö kytketään ulkoyksikölle, josta välikaapelia pitkin syötetään myös sisäyksikön ohjauslogiikan sähkö. Toinen syöttö on sisäyksikön virtauslämmittimiä varten. Kolmas sähkösyöttö on ulkoyksikön sulatusvesikaukalon vastuksia ja sulatusvesien saattolämmittimiä varten.

Sähkösyötöt on varustettava oikeanlaisilla suojalaitteilla ja turvakytkimillä turvallista huoltotyöskentelyä varten.

Ulkoyksikön sähkökytkennät

KytKentäpiste	Malli / tarkoitus	Jännite, taajuus/vaiheet	Johdotus	Varoke
L, N, PE	SUZ-SWM60VA	230 VAC, 50 Hz/1	3 x 2,5 S	16 A
L, N, PE	SUZ-SHWM60VAH-SC	230 VAC, 50 Hz/1	3 x 6 S / 3 x 2,5 S*	20 A / 16 A*
L1, L2, L3, N, PE	PUD-SWM80YAA	400 VAC, 50 Hz/3	5 x 2,5 S	3 x 13 A
L1, L2, L3, N, PE	PUD-SWM100YAA	400 VAC, 50 Hz/3	5 x 2,5 S	3 x 16 A
L1, L2, L3, N, PE	PUD-SHWM100YAA	400 VAC, 50 Hz/3	5 x 2,5 S	3 x 16 A
L1, L2, L3, N, PE	PUD-SHWM120YAA	400 VAC, 50 Hz/3	5 x 2,5 S	3 x 16 A
L1, L2, L3, N, PE	PUD-SHWM140YAA	400 VAC, 50 Hz/3	5 x 2,5 S	3 x 16 A

*SUZ-SHWM60VAH-SC ulkoyksikön sähkösyötössä voidaan käyttää 16 A varoketta, kun piirikortilla oleva JG hyppylanka on katkaistu. Oletusasetus on 20 A varokekoko. 6 mm² johtimien kiinnittämiseen on hyvä käyttää kaapelikenkiä (esim. sähkönumero: 5215513).

Sisäyksikön sähkökytkennät

KytKentäpiste	Tarkoitus	Jännite	Johdotus	Varoke
L1, L2, L3, PE (ECB1)	9 kW virtauslämmitin	400 VAC, 3-vaiheinen	5 x 2,5 S	3 x 16 A
S1, S2, S3, PE	Kommunikaatio yksiköiden välillä	230 VAC 1-vaiheinen ja 24 VDC	4 x 1,5 S	

Ulkoyksikön sulatusvesien saattolämmityskaapelit

KytKentä	Tarkoitus	Jännite	Johdotus	Varoke
Vikavirtasuojattu lähtö talon sähkökeskukselta	Sulatusvesien saattaminen viemäriin lämmityskaapelien avulla	230 VAC, 1-vaiheinen	3 x 1,5 S	10 A

HUOM!

Järjestelmän ilmauksen aikana virtauslämmittimen vikavirtasuojan on oltava "OFF" asennossa, jotta yllämpösuoja ei laukea liian pienen virtaaman takia.

MUISTA LAITTA KYTKIN "ON" ASEENTON ILMAAMISEN JÄLKEEN!



Sähkönsyöttö - KytKentäkaavio

SUZ-SWM60VA

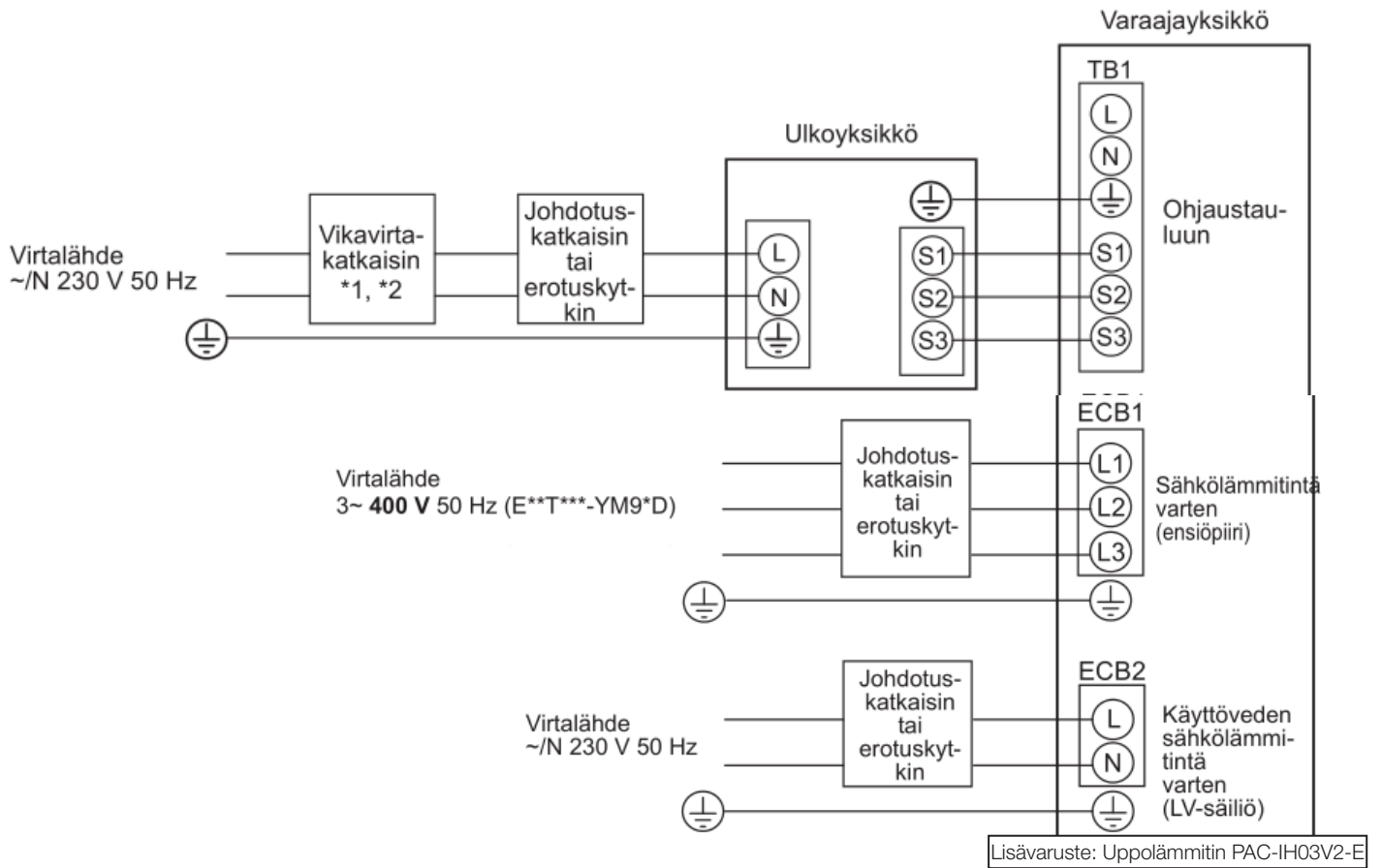

Lisävaruste: Uppolämmitin PAC-IH03V2-E

PUD-S(H)WM**YAA

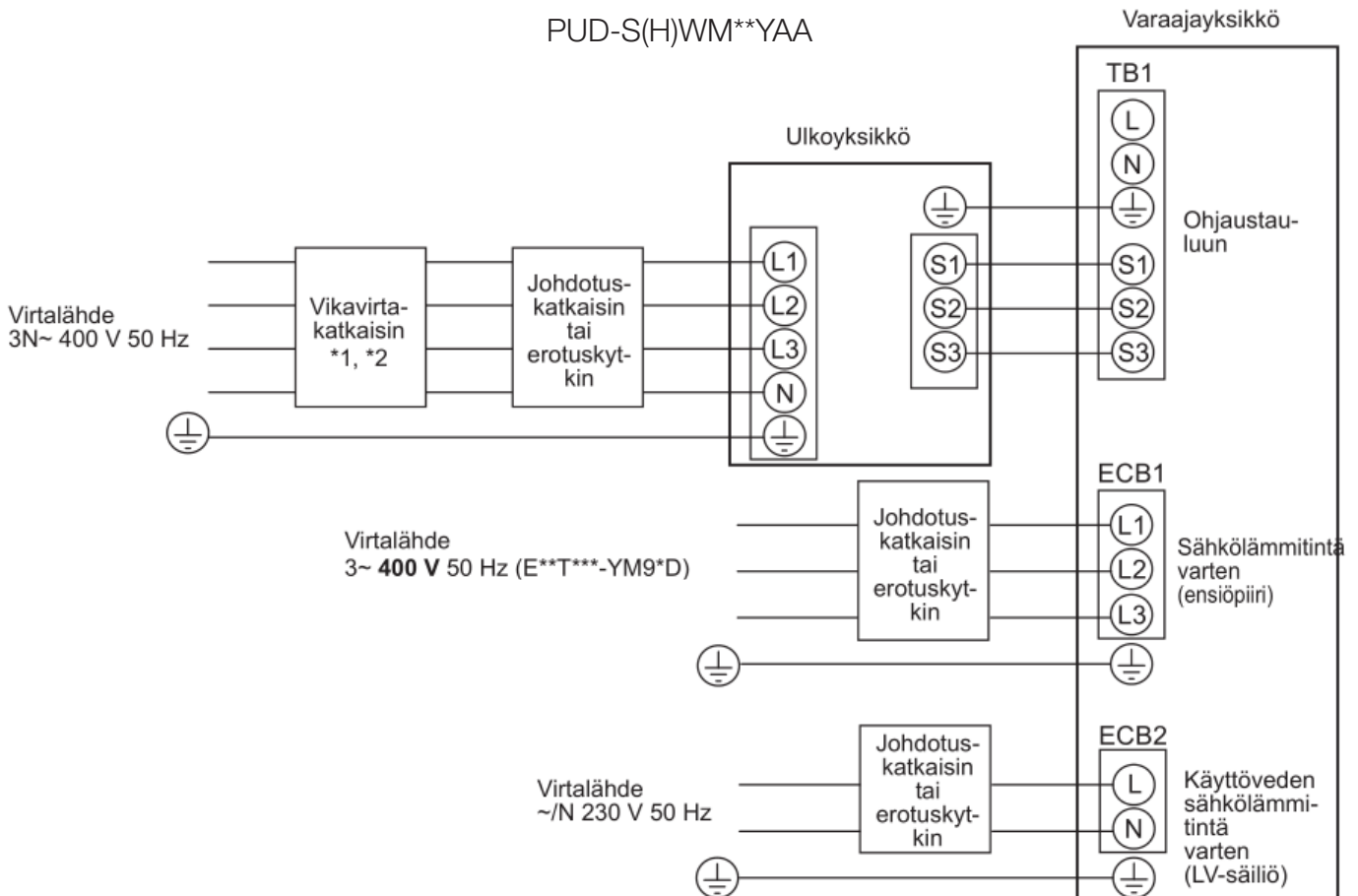

Lisävaruste: Uppolämmitin PAC-IH03V2-E

Ohjauskortti - Toimintojen aktivoiminen

Muutokset dip-kytkimien asetuksiin tehdään aina laitteiston ollessa jännitteetön!

Toimintojen aktivoiminen sisäyksikön ohjauskortilla (FTC)

Dip-kytkimiin tehdään tarvittaessa seuraavat muutokset:

Langaton kaukosäädin	Jos käytetään langatonta kaukosäädintä	SW 1-8 ON
Automaattinen lisälämmittimen kytkeytyminen jos häiriö pysäyttää kompressorin	Ei toimi kaikissa häiriöissä (esim. virtaushälytys L9)	SW 2-5 ON
Ulkoyksikön tuottama lämpötila	Ulkoyksikön tuottama maksimi menovesilämpötila laskee 60 °C -> 55 °C	SW 1-2 OFF

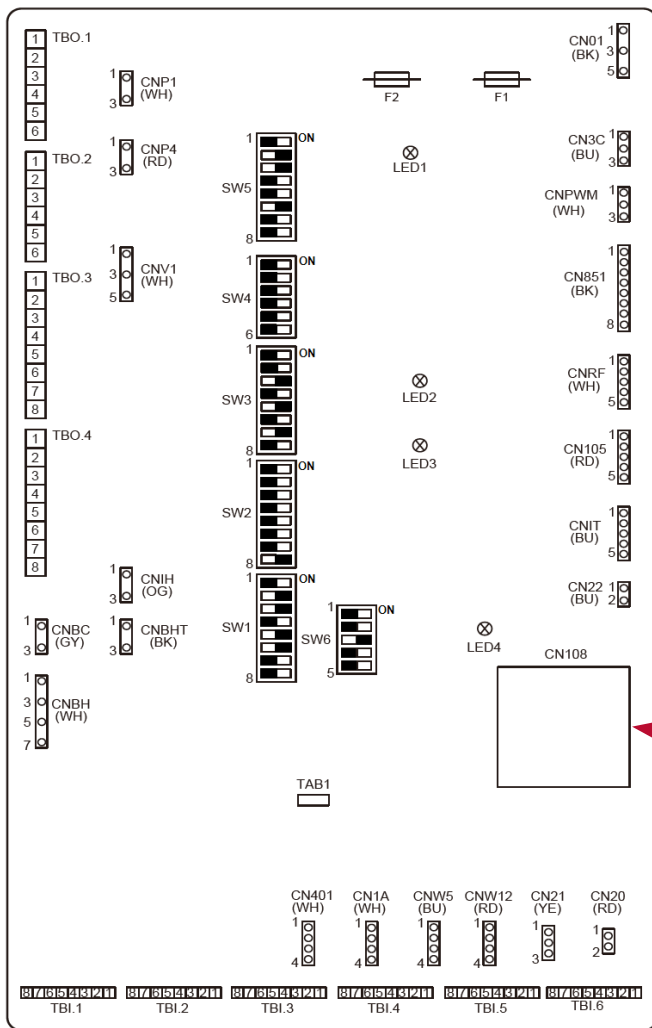

Huom. Dip-kytkin SW3-3 määrittää ohjattavan vaihtoventtiilin tyyppin. Asetus on eri 300 L varaajayksikössä.

Muutokset dip-kytkimien asetuksiin tehdään aina laitteiston ollessa jännitteetön!

Toimintojen aktivoiminen ulkoyksikön kontrollikortilla (C.B.) (PUD- ulkoyksiköt)

Dip-kytkimiin tehdään tarvittaessa seuraavat muutokset:

Automaattinen käynnistyminen sähkökatkon jälkeen	Varmistus uudelleenkäynnistymisestä sisäyksikön oletusasetuksen lisäksi	SW 5-2 ON
Käyttöveden lämmittämisen tehostus	Tehostus heikentää käyttövesitoiminnon hyötysuhdetta hieman	SW 5-6 ON

Ohjauskortti - SD-muistikortti

Varmista, että SD-muistikortti on paikallaan sisäyksikön piirikortilla olevassa muistikorttipaikassa ennen laitteiston sähköistämistä.

Muistikortille tallentuu käyntitietoja ja häiriödataa, josta laitteiston käyntiä voidaan tarkastella vian selvityksen yhteydessä. Mukana toimitettu 8 Gt:n muistikortti kattaa jopa neljän kuukauden käyntitiedot.



Käyttöönotto - Sähkökattilakäyttö

Laitteiston käynnistäminen ilman ulkoyksikköä - Sähkökattilakäyttö

Sähkökattilakäytöllä voit lämmittää taloa ja käyttövettä asennuksen aikana jo ennen kuin ulkoyksikön asennus on valmis.

Sähkökattilakäytössä:

Lämmitysjärjestelmä ja käyttövesisäiliö tulee olla täytetty ja ilmattu ennen sähkökattilakäytön aloittamista.

- Muuta dip-kytkimet SW 4-4 ja 4-5 ON-asentoon sisäyksikön piirikortilta laitteiston ollessa jännitteetön.
- Kytke sähkönsyöttö sähkölämmittimille. Ohjauskortin sähkönsyöttöä varten kytke väliaikainen sähkönsyöttö sisäyksikön riviliittimelle (S1=L, S2=N).

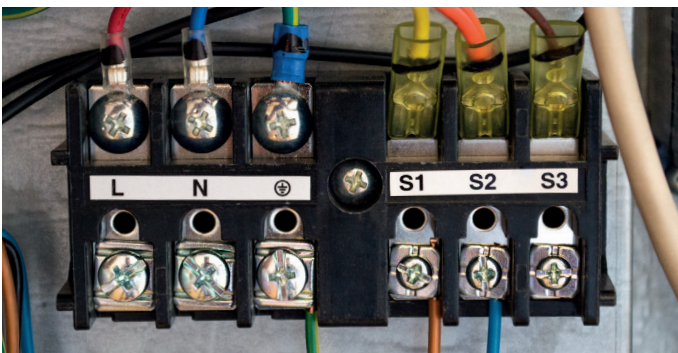

Kun ulkoyksikön asennus on valmis ja halutaan palata normaaliin käyttöön:

- Kytke sisäyksikön piirikortilta SW 4-4 ja 4-5 OFF-asentoon laitteiston ollessa jännitteetön.
- Poista väliaikainen sähkönsyöttö sisäyksikön S1, S2, PE liittimiltä.
- Kytke ulkoyksikön S1, S2, S3, PE liittimiltä tuleva johdotus sisäyksikön vastaaviin liittimiin.

Käyttöönotto - Lisävarusteet

Varmista ennen käyttöönottoa, että kaikki toimituksessa olevat lisävarusteet on kytketty.

Langaton kaukosäädin

Langallinen huoneanturi

Wi-Fi -sovitin (MELCloud)

2-piirijärjestelmän komponentit (erillinen ohje)

Langattoman kaukosäätimen kytkeminen

Liitä langattoman kaukosäätimen vastaanotin sisäyksikön piirikortin CNRF liittimeen (katso kuva). Asenna vastaanotin varaajayksikön ulkopuolelle.

Langallisen huoneanturin kytkeminen

Automaattisen sopeutumistoiminnon huonelämpötilaohjaus voidaan toteuttaa myös langallisella huoneanturilla (PAC-SE41TS-E). Kytke anturi sisäyksikön piirikortilla liittimeen CN20. Sisäyksikön asetuksissa huonelämpötilaa ohjaavaksi anturiksi valitaan TH1 kun käytössä on langallinen huoneanturi.

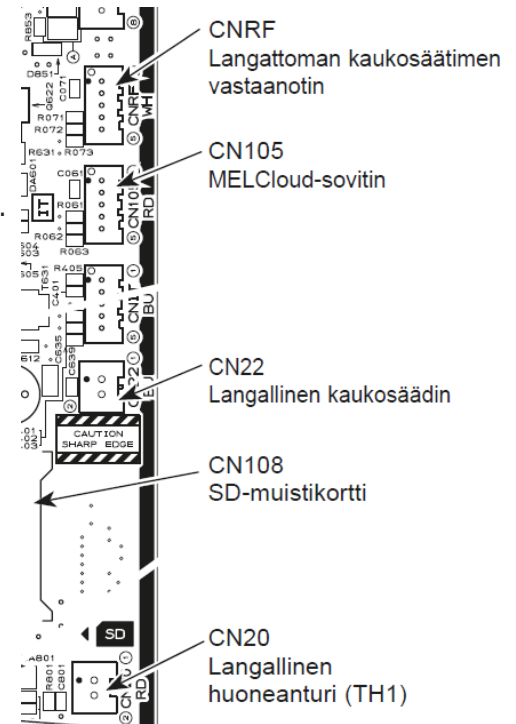

Wi-Fi -sovittimen kytkeminen

Wi-Fi -sovitin MAC-587IF-E kytketään sisäyksikön piirikortilla liittimeen CN105. Ohjeet sovittimen yhdistämiseksi internetiin löytyvät tuotepakkauksesta tai vaihtoehtoisesti täältä:



Käyttöönotto - Ohjauspaneeli

Ohjauspaneeli

Muista kytkeä laitteiston etupellissä olevan ohjauspaneelin sininen liitin (kuva).



Näppäimien selitykset

Laitteisto käytetään alla kuvassa nimetyillä näppäimillä.



Ensikäynnistys

Ulkoyksikön on oltava sähköistettynä 12 tuntia ennen laitteiston ensimmäistä käynnistystä, jotta kompressorilämmitys ehtii höyrystää kylmäaineen kompressoriljyn seasta.

Ensimmäisellä käynnistyksellä lämpöpumppu käy läpi asetukset, joilla laitteisto optimoidaan kohteeseen sopivaksi.

1. **HUOM! Varmista, että ECB1 on kytketty OFF-asentoon (sähkölämmitin).**
2. Aseta kieli ja **Vahvista**. Aseta seuraavaksi päivämäärä ja kellonaika ja paina lopuksi **Vahvista**.



3. Valitse haluatko käydä alkuasetukset läpi ohjatussa käyttöönotossa.



Ohjattu käyttöönotto (alkuasetukset)

Kun käytät ohjattua käyttöönotto toimintoa (alkuasetukset), käytä vahvistuspainiketta tallentaaksesi ja siirtyäksesi seuraavaan asetukseen. Muuta arvoa painikkeilla F2 ja F3. Ohita -painike ohittaa asetuskokonaisuuksia, joten sen käyttäminen ei ole suositeltavaa.

Alla on kuvattu suositeltavat asetukset järjestelmän optimoimiseksi. Joitakin asetuksia on myös merkitty pakollisiksi laitteiston oikeanlaisen toiminnan takaamiseksi. Jotkin asetuksista riippuvat asennuskohteesta.

Käytetyt symbolit:

F1, F2, F3, F4

Muuta asetusta vastaamaan oppaan asetusta näppäimillä F1-F4



Hyväksy asetukset ja etene seuraavaan vahvistus -näppäimellä



Palaa takaisin edelliseen asetukseen takaisin -näppäimellä

Alkuasetukset

Kyllä

Lämmin käyttövesi asetukset

Toimintotila

Normaali

LV maks. lämpötila

50 °C

LV uudelleenlämmitysero

6 °C

LV maks. lämmitys aika

60 min

LV lämmityksen esto

30 min

LKV lataus

Vakio

Legionella desinfiointi

Legionella

ON

Tätä toimintoa ei saa poistaa käytöstä!

LV lämpötila

60 °C

Toistoväli

15 päivää

Käynnistysaika

3:00

Maks. lämmitys aika

3 h

Maks. lämpötilan kesto

30 min

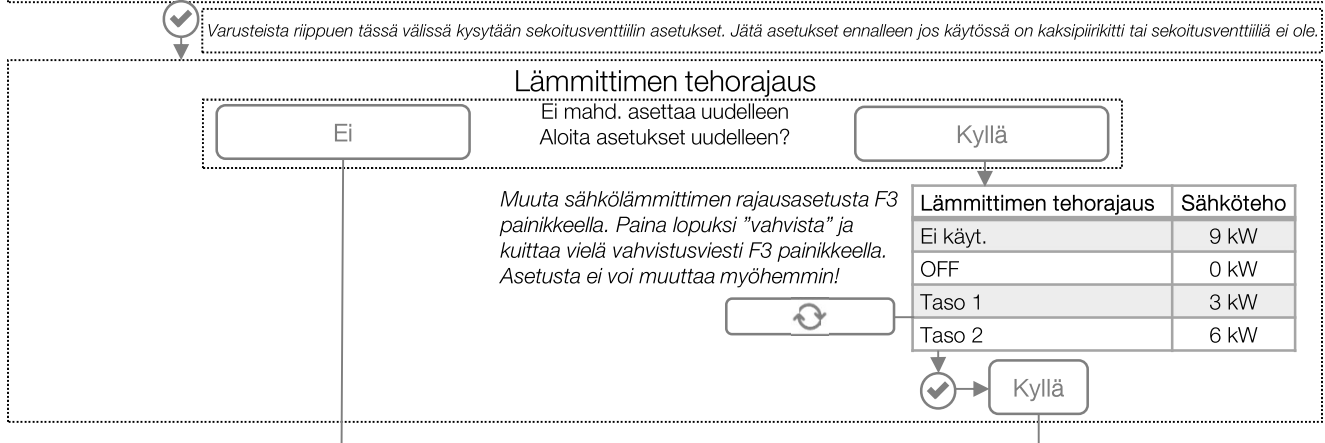
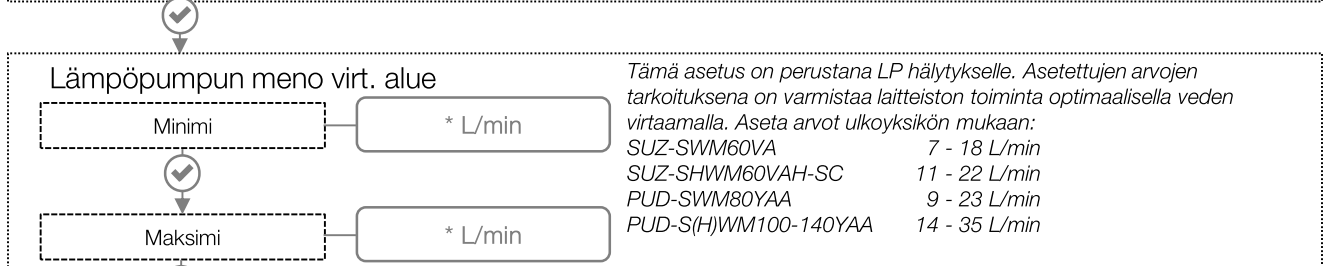
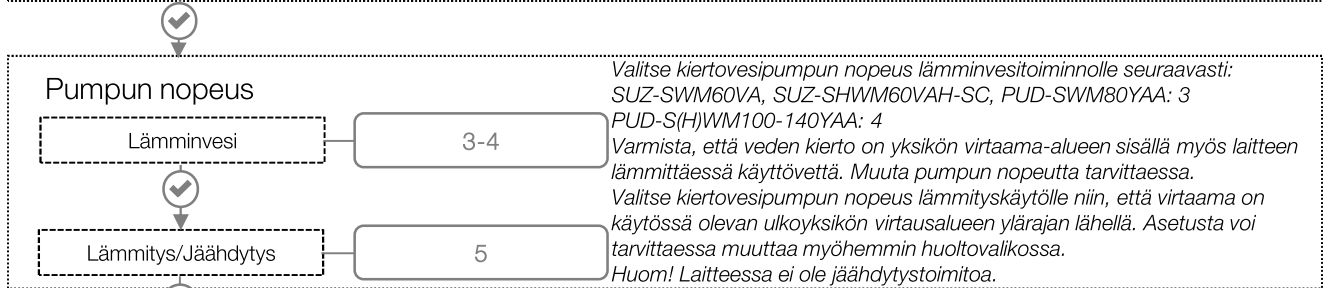
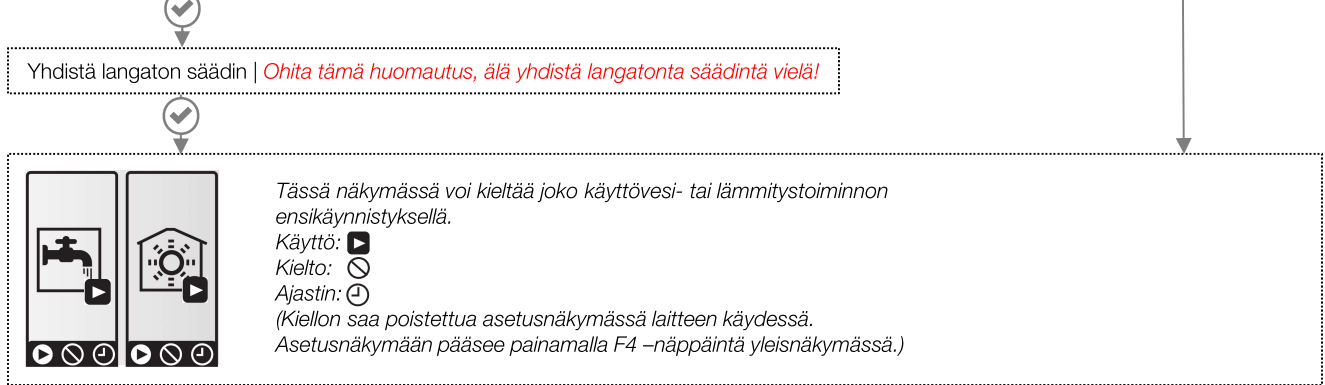
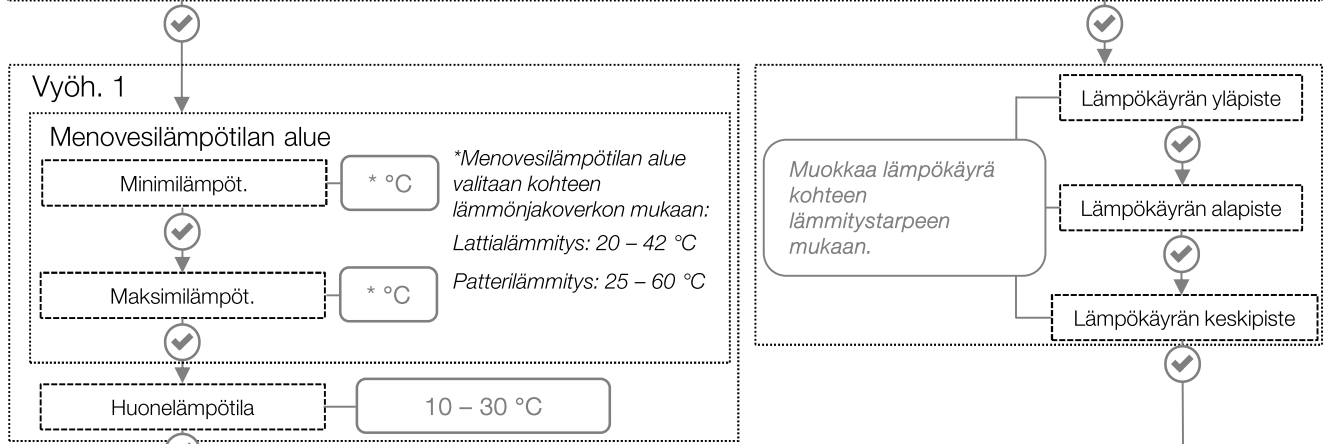
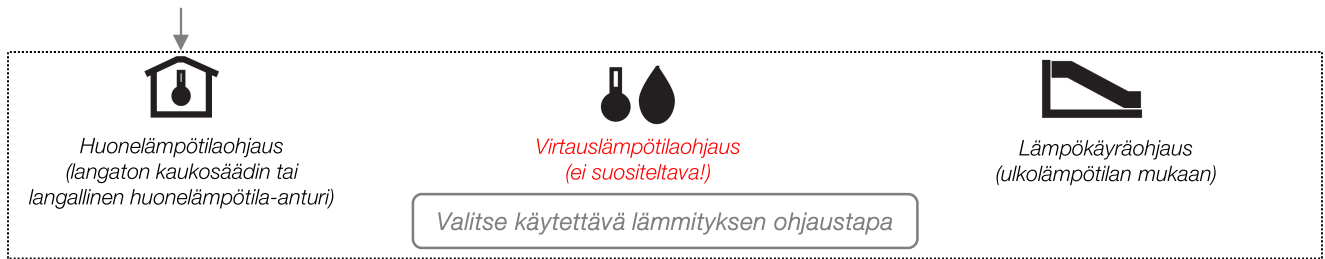



Näytössä näkyy nyt vain päivämäärä ja kellonaika (lämpökäyrräohjattavan laitteen ohjattu käyttöönotto on valmis tässä vaiheessa). Suorita langattoman kaukosäätimen paritus seuraavaksi. Paritus tehdään käyttäen kaukosäätimen vastaanotinta ja kaukosäädintä.

1. Langattoman kaukosäätimen paritus aloitetaan pitämällä vastaanottimen näppäintä pohjassa kunnes oranssi LED vilkkuu. (huom! Myös DIP-SW1-8 tulee olla ON asennossa virtauslämpötilan säädinkortilta (FTC))



Vilkkuva (oranssi)

Tilan numero

2. Pidä langattoman kaukosäätimen painikkeita  ja  painettuna kunnes näytön yläreunassa vilkkuu tilannumero "---0".
3. Paina nuolta ylöspäin niin, että yläreunassa on tilannumero "---1".
4. Paina hanan kuvaa, jolloin alareunaan ilmestyy osoite "---". Muuta osoitetta nuolinäppäimillä niin, että osoitenäkymässä on "--1". Kuittaa valittu osoite lopuksi hanapainikkeella.
4. Näytön alareunassa näkyy osoitteen kuittaamisen jälkeen "ok", mikäli paritus vastaanottimen kanssa onnistui.
5. Paina lopuksi matkalaukun kuvaa, jolloin kaukosäädin poistuu asetustilasta ja hetken kuluttua kaukosäätimen näyttöön ilmestyy "OFF". Paritusprosessi on nyt valmis. Siirry takaisin etupellissä olevaan ohjauspaneeliin.

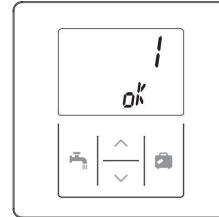
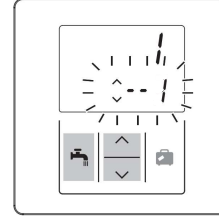
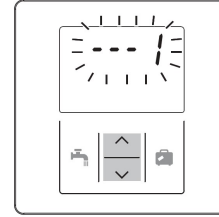
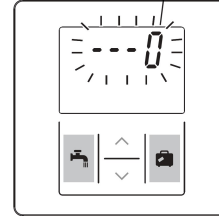

Tämä ohje koskee kaukosäädinmallia PAR-WT60R-E. Katso seuraava sivu mikäli käytössä on eri säädin.

Näytössä näkyy nyt vain päivämäärä ja kellonaika (lämpökäyrröohjattavan laitteen ohjattu käyttöönotto on valmis tässä vaiheessa). Suorita langattoman kaukosäätimen paritus seuraavaksi. Paritus tehdään käyttäen kaukosäätimen vastaanotinta ja kaukosäädintä.

1. Langattoman kaukosäätimen paritus aloitetaan pitämällä vastaanottimen näppäintä pohjassa kunnes oranssi LED vilkkuu. (huom! Myös DIP-SW1-8 tulee olla ON asennossa virtauslämpötilan säädinkortilta (FTC))



Vilkkuva (oranssi)

2. Pidä langattoman kaukosäätimen painikkeita , ja painettuna kunnes näytön alareunassa vilkkuu tilanumero "---0".

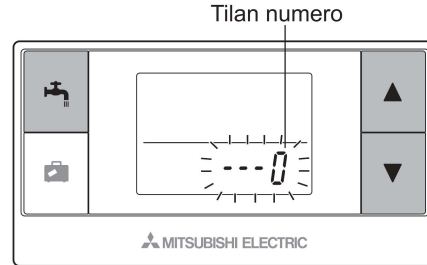

3. Paina nuolta ylöspäin niin, että alareunassa on tilanumero "---1".

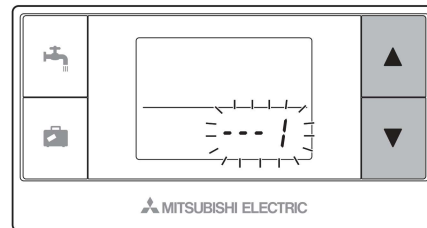

4. Paina hanan kuvaa, jolloin yläreunaan ilmestyy osoite "--1".

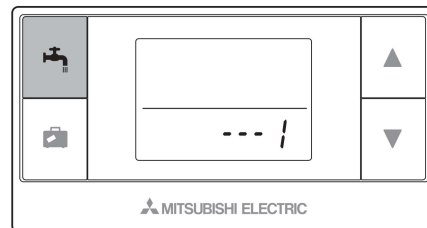

5. Varmista, että osoite on "--1" ja kuittaa hanapainikkeella (osoitetta voi tarvittaessa muuttaa nuolinäppäimillä).

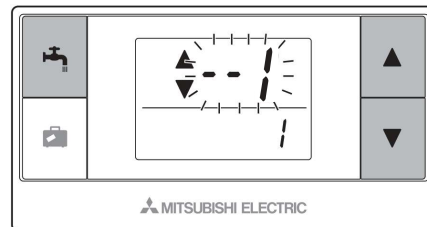

6. Seuraavaksi kaukosäätimen yläreunaan ilmestyy "ok" jos paritus onnistui. Hetken kuluttua alareunan "---1" alkaa vilkkua.

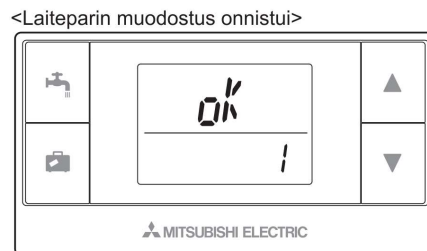

7. Vaihda nuolinäppäimillä alareunan "---1" kohtaan "---4" ja paina hanan kuvaa.

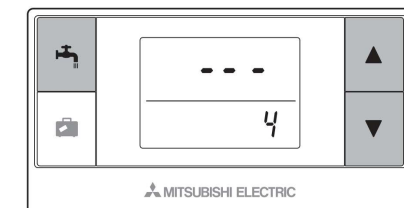

8. Paina ylöspäin nuolta niin, että yläreunassa vilkkuu kaukosäätimen mittaama lämpötila. Paina sen jälkeen hanan kuvaa, jonka jälkeen lämpötilalukema lopettaa vilkkumisen ja hetken kuluttua alareunan "---4" alkaa taas vilkkua.
9. Paina lopuksi matkalaukun kuvaa, jolloin kaukosäädin poistuu asetustilasta ja hetken kuluttua kaukosäätimen näyttöön ilmestyy "OFF". Paritusprosessi on nyt valmis. Siirry takaisin etupellissä olevaan ohjauspaneeliin.

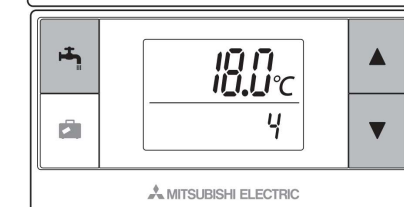

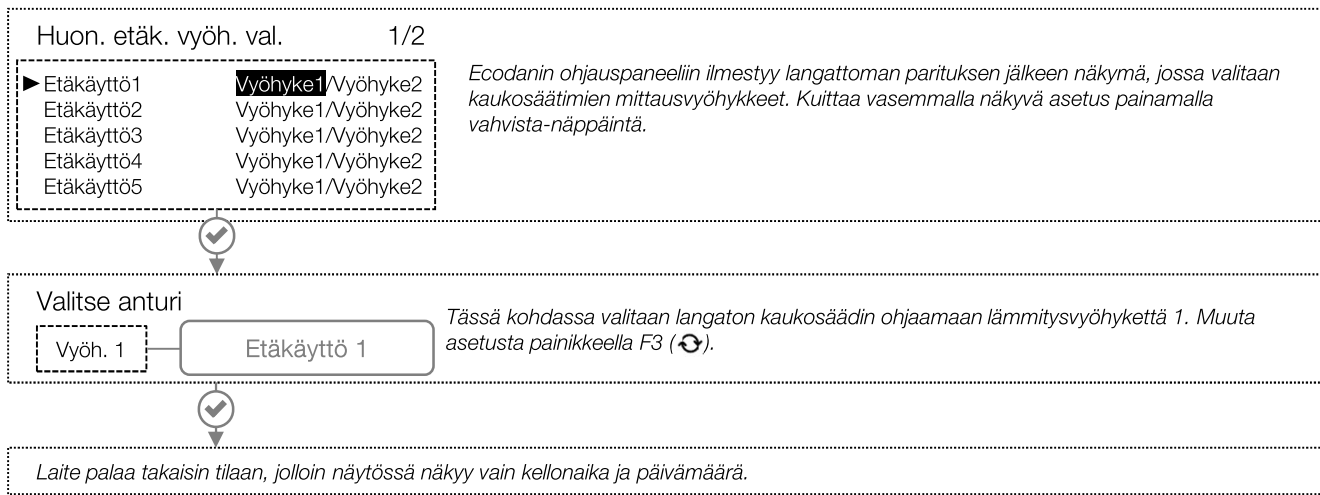

Mukautetut asetukset

Huoneanturin asetukset

Lämmitystä ohjaavan anturin voi käynnistyksen jälkeen muuttaa alkuasetusvalikossa. Huoneanturit myydään lisävarusteina.

Asetus	Anturin tyyppi
TH1	Langallinen huoneanturi
Etäkäyttö 1-8	Langaton kaukosäädin
Pääsäädin	Ohjauspaneelin anturi (kiinni etupellissä)

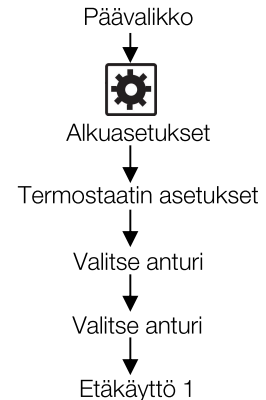

Veden virtauksen säätö

Aktivoitu veden virtauksen säätö -asetus antaa laitteistolle vapauden muuttaa sisäksikön sisällä olevan kiertovesipumpun nopeutta tilanteen mukaan. Joissakin tilanteissa tavoitelämpötilaan voidaan päästä paremmin pelkän ulkoyksikön avulla veden virtausta muuttamalla.



Päävalikko → Huolto → Käyttöasetukset → Veden virtauksen säätö → ON/OFF

Lämpötilalukema

Käyttövesivaraajan ja huoneen lämpötilalukeman saa näkymiin alkuasetusvalikon lämpötilalukema-asetuksella. Käyttövesisäiliön lämpötila näytetään alemmalta anturilta riippumatta siitä kumpaa anturia käytetään käyttövesitoiminnon ohjaamiseen. Ylemmän ja alemman käyttövesianturin välillä voi olla suurikin lämpötilaero, joten lämmintä käyttövettä voi olla käytössä vielä paljonkin, vaikka lukema näytössä olisi alhainen.



Päävalikko → Alkuasetukset → Lämpötilalukema → Huone/Säiliö/Huo.& sai.

LV latautuminen

Tällä asetuksella voi vaihtaa käyttövesitoiminnon ohjaamiseen käytettävää anturia ylemmän ja alemman anturin välillä.



Kylmäilmatoiminto

Kylmäilmatoiminnolla voidaan pysäyttää ulkoyksikkö ja siirtyä lämmittämään pelkillä suoravirtalämmittimillä ulkolämpötilan mukaan. Ulkoyksikön sammutus on hyvä tehdä pisteessä, jossa lämmitysverkon tarvitsema lämpötila on enemmän kuin ulkoyksikkö pystyy järkevästi tuottamaan. Mikäli SUZ-SWM60VA ulkoyksikön kanssa halutaan tehdä katkaisu alle -15°C lämpötilassa on käytettävä ulkotermostaattia.



Päävalikko → Huolto → Käyttöasetukset → Kylmäilmatoiminto → ON/OFF
→ Ulkolämpötila

Lämpökäyrän asettelu

Suosittelavin lämmityksen ohjaustapa on huonelämpötilaohjaus langattoman kaukosäätimen tai langallisen huoneanturin avulla. Jos kuitenkin sisäyksikkö menettää yhteyden langattomaan kaukosäätimeen esimerkiksi patterien loppumisen takia, siirtyy järjestelmä käyttämään lämpökäyräohjausta. Tästä syystä on usein hyvä asettaa myös lämpökäyrä suunnilleen lämmityskohteen tarpeiden mukaiseksi.

<Pääsäätimen valikkorakenne>

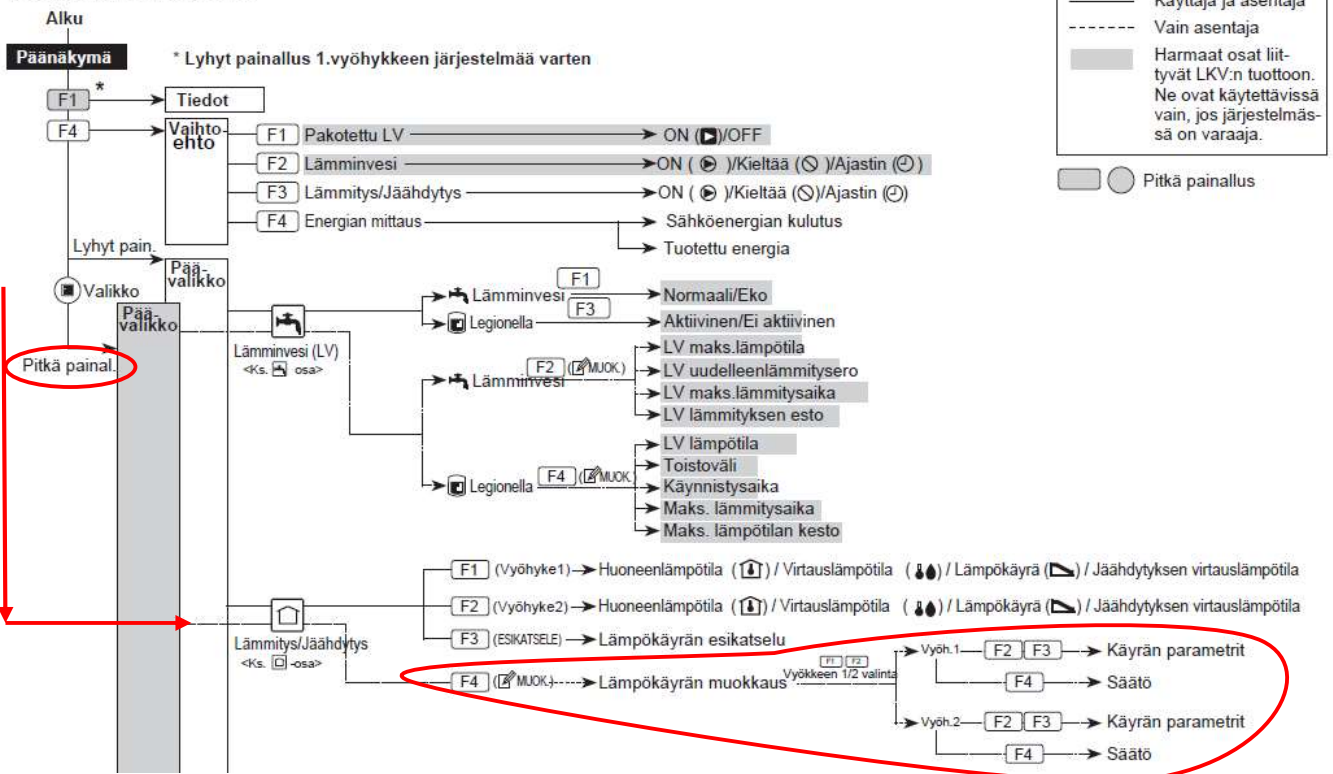

Lämpökäyrän muokausvalikko aukeaa vain asentajatilassa -> pitkä painallus valikonäppäintä (huomaa nuolten väri).

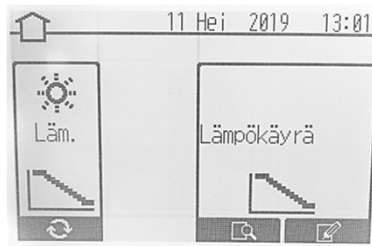

Muokausvalikkoon pääsee sisään kynän kuvasta (F4).

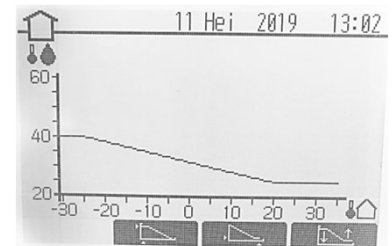

Muokausvalikossa valitaan ensin muokataanko lämpökäyrän yläpistettä (F2), alapistettä (F3) vai tehdäänkö käyrään astekulman muutos (F4).

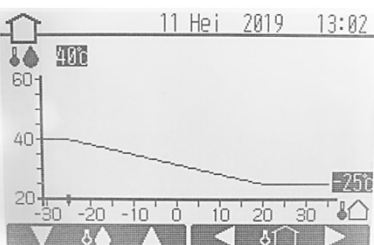

Lämpökäyrän yläpisteen muokaus. Painikkeilla F1 ja F2 muutetaan tavoitteena olevan virtausveden lämpötilaa. Painikkeilla F3 ja F4 muutetaan ulkolämpötilaa, jossa pisteen tavoitevirtauslämpötila on voimassa.

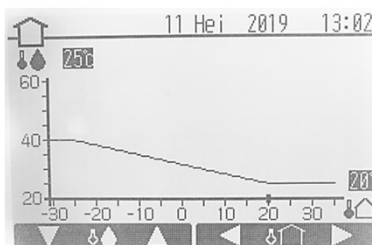

Lämpökäyrän alapisteen muokaus. Painikkeilla F1 ja F2 muutetaan tavoitteena olevan virtausveden lämpötilaa. Painikkeilla F3 ja F4 muutetaan ulkolämpötilaa, jossa pisteen tavoitevirtauslämpötila on voimassa.

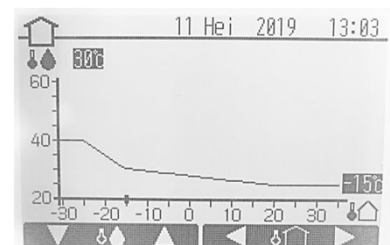

Lämpökäyrän astekulman muutos. Painikkeilla F1 ja F2 muutetaan tavoitteena olevan virtausveden lämpötilaa. Painikkeilla F3 ja F4 muutetaan ulkolämpötilaa, jossa pisteen tavoitevirtauslämpötila on voimassa.

Kesätilan asetus

Jos haluat estää rakennuksen lämmittämisen kokonaan kesän ajaksi, aseta kesätilatoiminto päälle. Käyttövettä tuotetaan normaalisti vaikka kesätila olisikin aktiivinen.

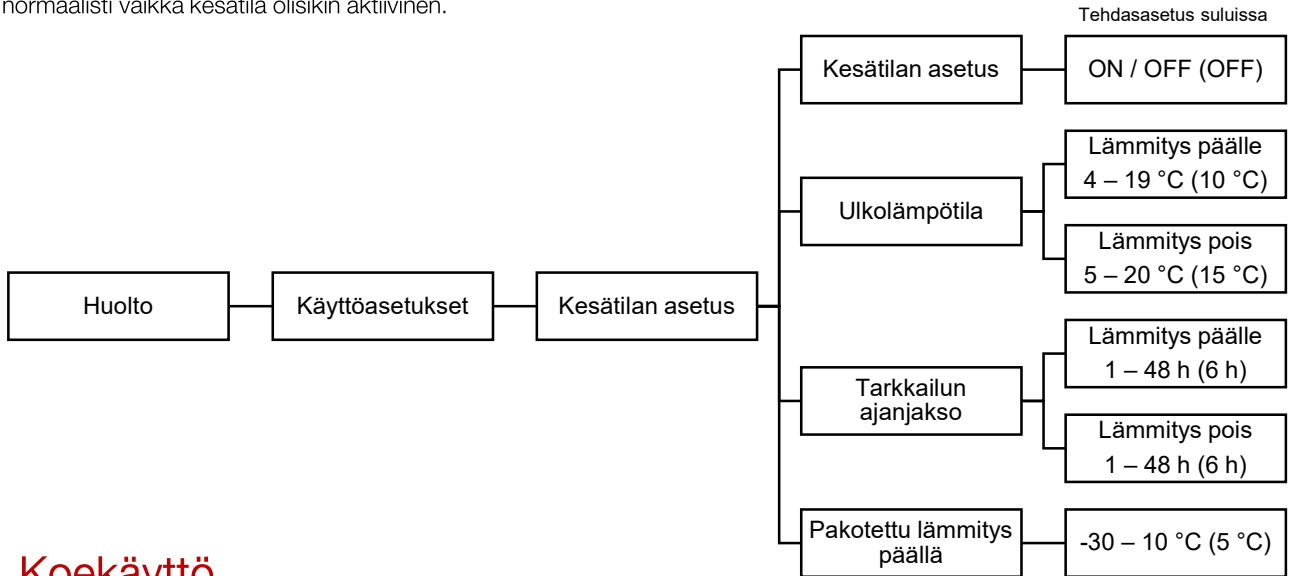

Koekäyttö

Laitteiston ensikäynnistyksellä suoritetaan koekäyttö, jolloin varmistetaan oikeanlainen toiminta. Käyttöveden tuottaminen on priorisoitu, joten laitteisto aloittaa ensimmäisenä käyttöveden lämmittämisen. Käyttöönoton testaukset pitää kuitenkin suorittaa myös talon lämmityksessä. Huoltovalikosta löytyvä asetusopas tallentaa käyntitiedot viiden minuutin välein, jolloin laitteiston käyttäytymistä on helpompi seurata.



Aika	Toiminto	Menovesi (lämpötila)	Paluuvesi (lämpötila)	Käyttövési (lämpötila)	Virtaama
10:00	☀️	41°C	38°C	54°C	20L
9:55	☀️	38°C	38°C	54°C	20L
9:50	☀️	48°C	48°C	54°C	20L
9:45	🔧	60°C	56°C	54°C	15L
9:40	🔧	59°C	55°C	52°C	15L

THW1 THW2 THW5 Flow

⏪ ⏩ (1/5)

Testaa myös suorasähköllä toimivan virtauslämmittimen toiminta sen jälkeen kun riittävä virtaama on varmistettu:

1. Kytke virtauslämmittimen sähkönsyöttö päälle ja vikavirtasuojaa ECB1 ON-asentoon. Varmista, että virtaama on riittävä!
2. Vaihda huoltovalikon kohdasta "Lämmönlähteen asetus" valinnaksi "Lämmitin".
3. Poistu valikoista ja käynnistä laitteisto. Molemmat sähkölämmittinportaat saa nopeimmin päälle käyttövésitoiminnolla.
4. Mittaa vaihevirrat sähkölämmittimien syötöstä. Molempien portaiden ollessa käytössä virran tulisi olla noin 13 A. Voit varmistaa toiminnan myös mittaamalla sähkölämmittimille syötettävät vaihe- ja pääjännitteet kontaktorien BHC1 ja BCH2 alapuolelta (lämmittimille lähtee kolme valkoista ja kolme sinistä johtoa).
5. Kun olet varmistanut sähkölämmittimien toiminnan käy vaihtamassa huoltovalikon kohdassa "Lämmönlähteen asetus" valinnaksi "Kaksois".
6. Poistu valikoista ja käynnistä laitteisto.

Usein käynnistyksen jälkeen laitteiston suodattimiin jää normaalia enemmän likaa, joka hidastaa virtausta. Suodattimet on hyvä puhdistaa ennen laitteiston lopullista luovuttamista käyttäjille. Muista tarkistaa virtaama myös, kun talon lämpötilatavoite on saavutettu ja termostaatit alkavat mahdollisesti säätää. Asetusoppaan lisäksi virtaaman voi tarkistaa huoltovalikon kohdassa "Käyntitiedot" koodilla 540 (yksikkö: L/min).

Mikäli huomaat, että lämpö ei ohjautu oikeaan paikkaan on hyvä tarkistaa vaihtoventtiilin toiminta. Dip-kytkin SW3-3 määrittää ohjattavan vaihtoventtiilin tyyppin. CN851 liittimeen kytketyn vaihtoventtiilin kanssa SW3-3 tulee olla ON asennossa. CNV1 tai OUT4 liittimiin kytkettyä vaihtoventtiiliä ohjataan kun SW3-3 on OFF asennossa.

Muista kytkeä sähkölämmittimen vikavirtasuojaa ECB1 ON-asentoon kun järjestelmä on ilmattu ja riittävä virtaama todettu!

Vikakoodit

Käyttöönoton yhteydessä mahdollisia vikakoodeja:

P1	Väärä huoneanturi valittuna. Tarkista anturiasetukset. Langatonta kaukosäädintä käytettäessä on Etäkäyttö1 oltava valittuna. Varmista, että oikea toimintatila on valittuna.
L9	Virtausanturi pysäyttää laitteiston huonon virtaaman tai järjestelmässä olevan ilman takia. Varmista, että kaikki termostaattiventtiilit ovat auki. Jos hälytys tapahtuu muutaman tunnin tai päivän jälkeen voi syynä olla tukkeutunut suodatin. Pysäytysraja on 5,1 L/min.
LP	Vääränlainen virtaama laitteistossa. Veden virtaus on yli tai alle asetetun alueen (Lämpöpumpun meno virt. alue). Syynä hälytykselle on usein tukkeutunut suodatin.

Laitteiston sisäisen virtauslämmittimen kyljessä on kuitattava yllämpösuoja. Yllämpösuoja voi olla lauennut mikäli virtauslämmittimen sähkönsyötössä olevat kontaktorit (BHC1/BHC2/BHCP) eivät toimi oikein.

Jos sähkölämmittimien sähkönsyötössä oleva vikavirtasuojaja (ECB1) laukeaa on sähkönsyöttö todennäköisesti jollakin tapaa epätasapainossa. Tarkista kaikkien liitoskohtien kunto ja varmista liittimien kireys. Tarkista myös johtojen ja kaapeleiden kunto.

Mikäli lämmönsiirtimelle tulevan virtausveden lämpötila on ensimmäisellä käynnistyksellä yli 45 C° ei ulkoyksikkö käynnisty ennen kuin lämpötila laskee rajan alle.

Ohjatun käyttöönoston asetukset tallentuvat, kun oppaassa edetään ohjeen mukaisesti pyöreän hyväksymisnäppäimen avulla. Mikäli asetuksia on vahingossa ohitettu tallentamatta, saa ohjatun käyttöönottonäkymän takaisin resetoimalla FTC:n huoltovalikossa. Huolto -> Resetointi -> FTC -> Kyllä.

MUIDEN VIKAKOODIEN SELITYKSET LÖYTYVÄT ASENNUS- TAI HUOLTO-OPPAASTA

SCANOFFICE

puhdasta energiaa

scanoffice.fi